

Arbre couvrant minimal d'un graphe

Rappels + définition:

- Un sous-graphe couvrant d'un graphe G est un sous-graphe contenant tous les sommets de G
- Un arbre couvrant d'un graphe est un sous-graphe couvrant qui est un arbre
- Arbre couvrant minimal (minimum spanning tree):
 - Arbre couvrant d'un graphe avec poids dont le poids total des arêtes est minimal

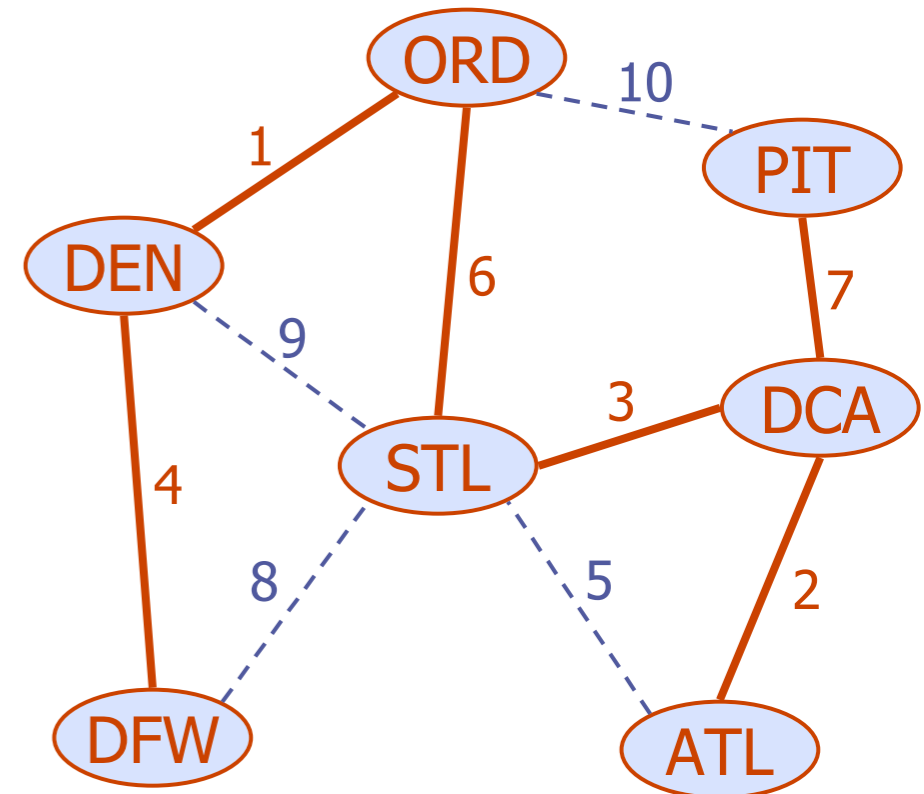

Propriété de cycles des ACM:

Propriété de cycles:

- ❑ Soit T un arbre couvrant d'un graphe avec poids G
- ❑ Soit e une arête de G n'appartenant pas à T et soit C , le cycle obtenu lorsqu'on ajoute e à T
- ❑ Si T est minimal, alors on a que pour toutes arêtes f dans C :

$$\text{poids}(f) \leq \text{poids}(e)$$

Preuve:

- ❑ Par contradiction.

Si $\text{poids}(f) > \text{poids}(e)$, on obtient un arbre couvrant de plus petit poids en remplaçant l'arête f par l'arête e dans notre arbre T

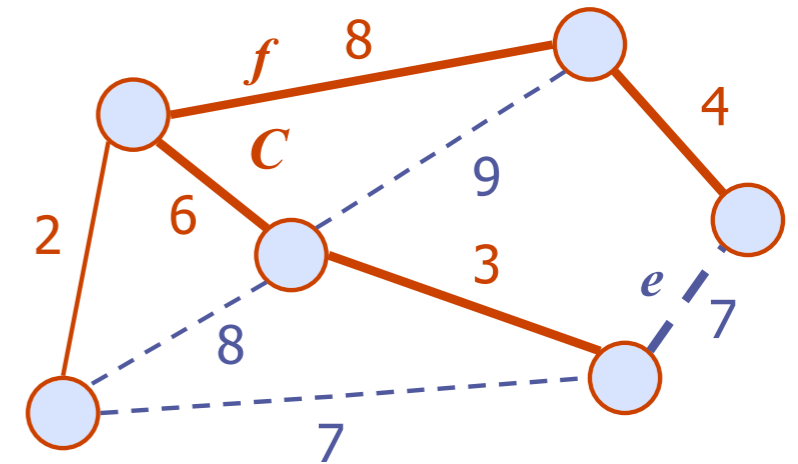

Remplacer f par e nous donne un arbre couvrant de plus petit poids total ...

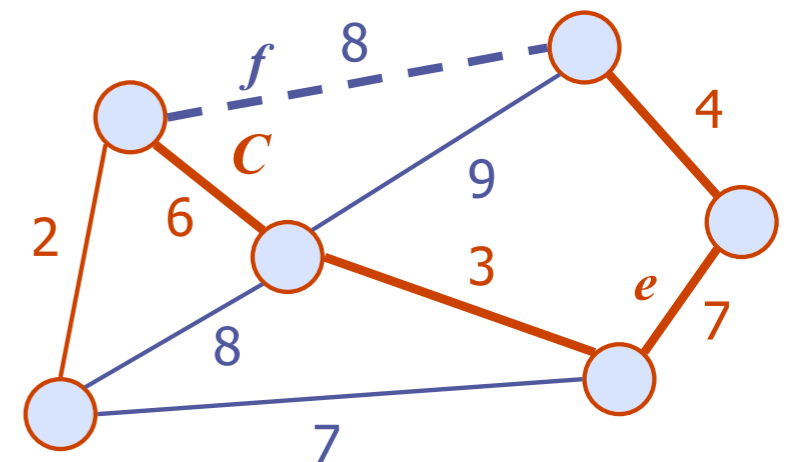

Propriété de partition des ACM:

Propriété de partition:

- ❑ Considérons une partition des sommets de G en deux ensembles U et V
- ❑ Soit e une arête de poids minimal entre U et V
- ❑ Alors, il existe un arbre couvrant minimal de G contenant e

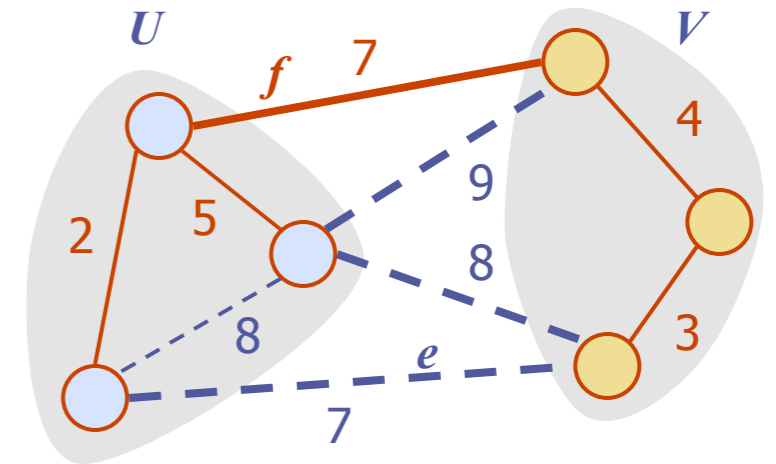

Preuve:

- ❑ Soit T un arbre couvrant minimal de G
- ❑ Si T ne contient pas e , soit C le cycle formé par l'addition de e à l'arbre T et soit f , une arête entre U et V

- ❑ Par la propriété de cycles, on a que

$$\text{poids}(f) \leq \text{poids}(e)$$

- ❑ Comme on avait pris e de poids minimal, on a que $\text{poids}(f) = \text{poids}(e)$ et alors on obtient un autre ACM en remplaçant f par e

⇓ Remplacer f par e nous donne un autre ACM

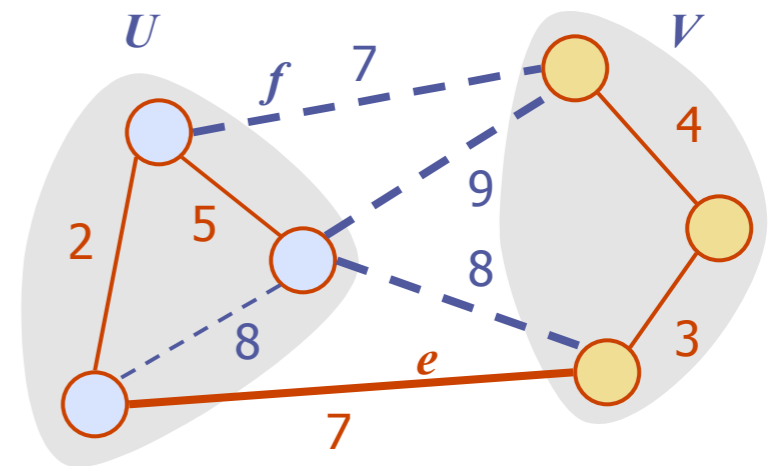

Structure de données pour Kruskal:

- L'algorithme maintient une forêt d'arbres
- Une arête est acceptée, si elle relie deux arbres distincts
- On a besoin d'une structure de données qui maintient une partition i.e une collection d'ensembles disjoints, avec les opérations
 - ▣ **Trouver(u)**: retourne l'ensemble contenant u
 - ▣ **Union(u,v)**: remplace les ensembles contenant u et v par leur union

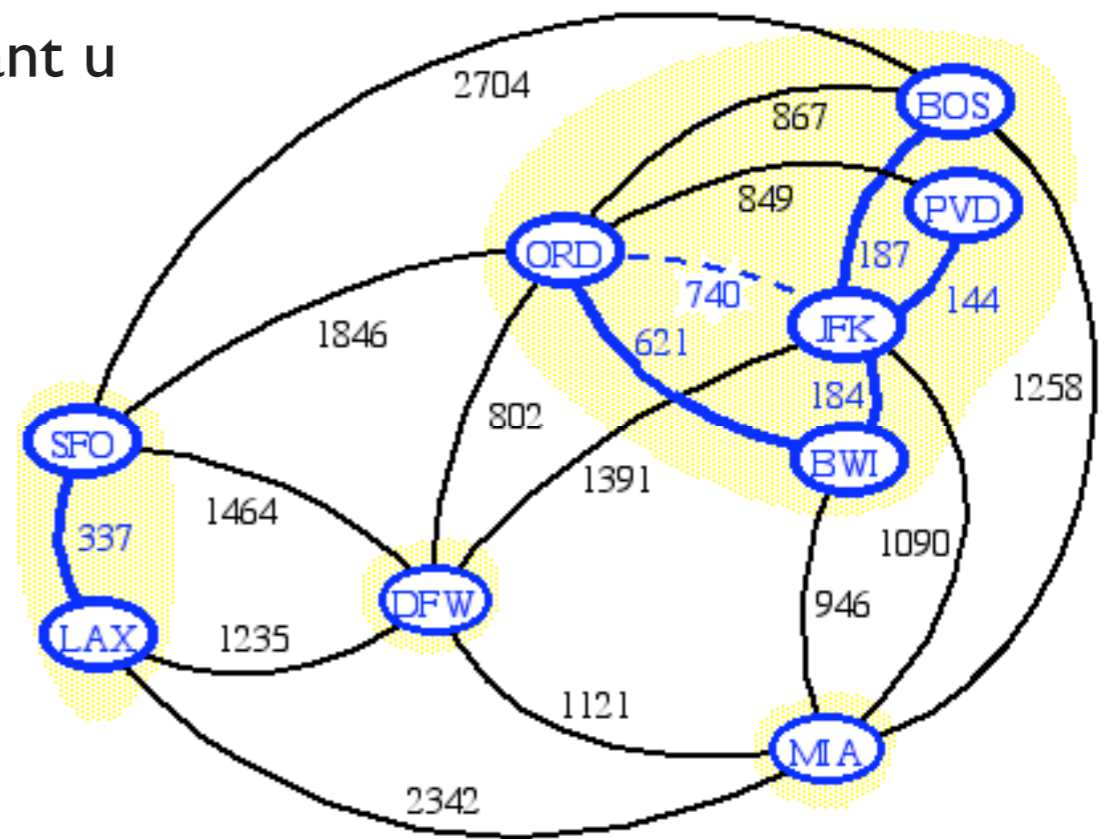

Représentation d'une partition:

- Chaque élément d'un ensemble est mis en mémoire dans une séquence (l'ensemble pointe vers la séquence contenant ces éléments)

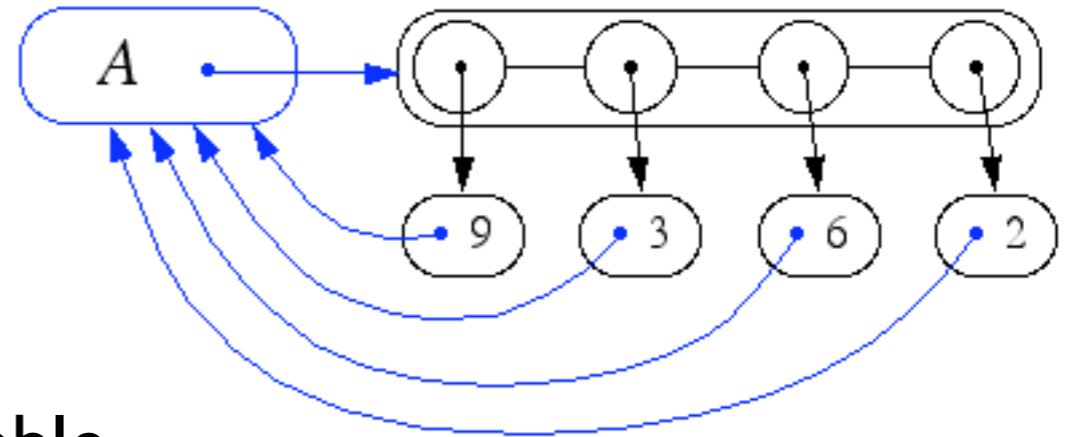

- Chaque élément a un pointeur vers l'ensemble
 - ▣ L'opération **trouver(u)** se fait en $O(1)$ et retourne l'ensemble dont u fait partie
 - ▣ Pour l'opération **union(u,v)**, on bouge les éléments du plus petit ensemble dans la séquence du plus grand ensemble et on met à jour leur pointeur
 - ▣ La complexité en temps de **union(u,v)**, est $\min(n_u, n_v)$ où n_u est la taille de l'ensemble contenant u et n_v , la taille de l'ensemble contenant v

Kruskal-partition:

Algorithme Kruskal(G):

Entrée: un graphe avec poids G .

Sortie: Un ACM T pour G .

Soit P une partition des sommets de G , où chaque sommet est dans un ensemble séparé.

Soit Q une liste avec priorités gardant en mémoire les arêtes de G , ordonnées selon leur poids

Soit T un arbre initialement vide

Tant que Q n'est pas vide **faire**

$(u,v) \leftarrow Q.\text{enleverMin}()$

si $P.\text{trouver}(u) \neq P.\text{trouver}(v)$ **alors**

 Ajouter (u,v) à T

$P.\text{union}(u,v)$

retourner T

Complexité en temps:
 $O((n+m)\log n)$

Exemple de Kruskal:

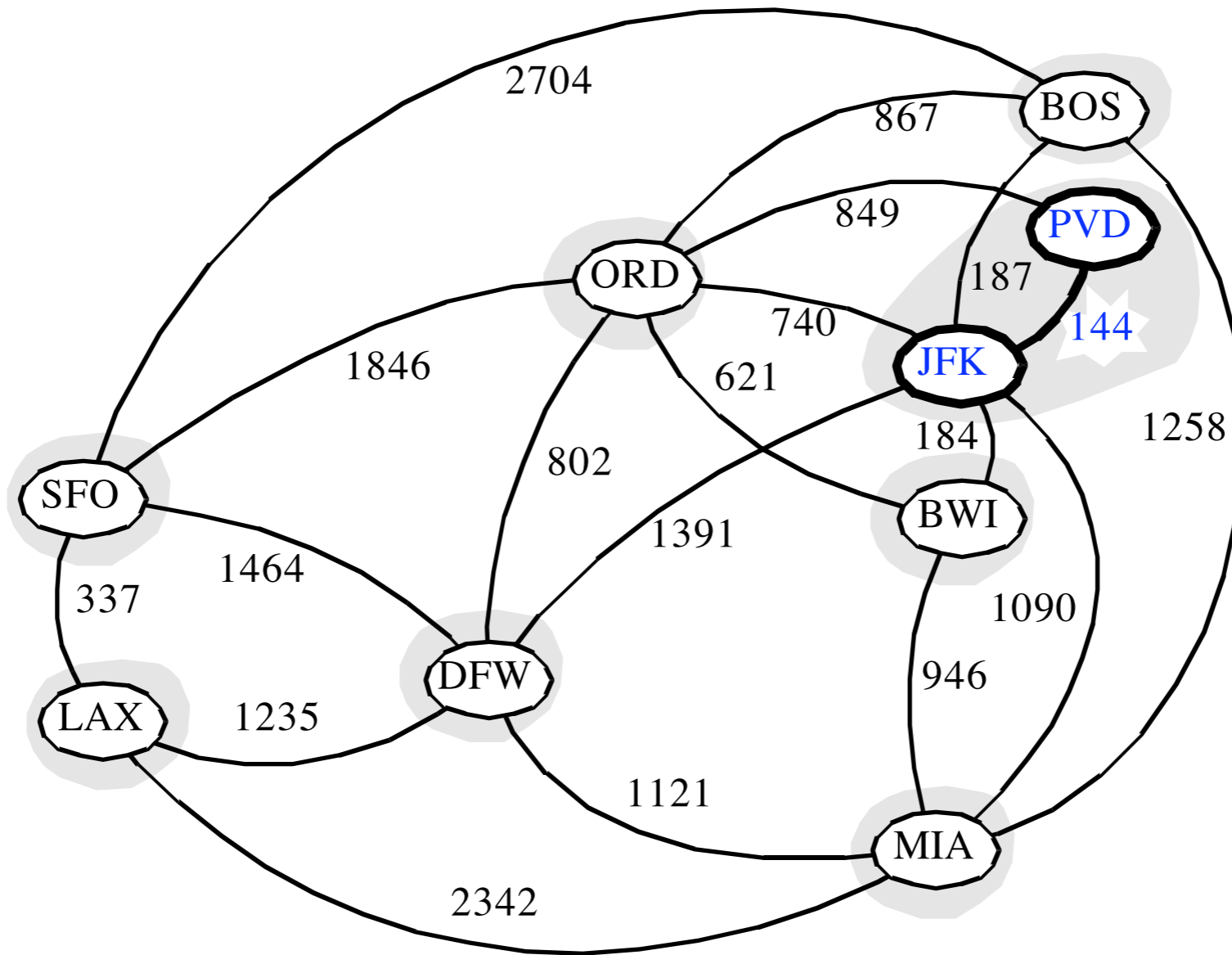

Exemple de Kruskal (suite):

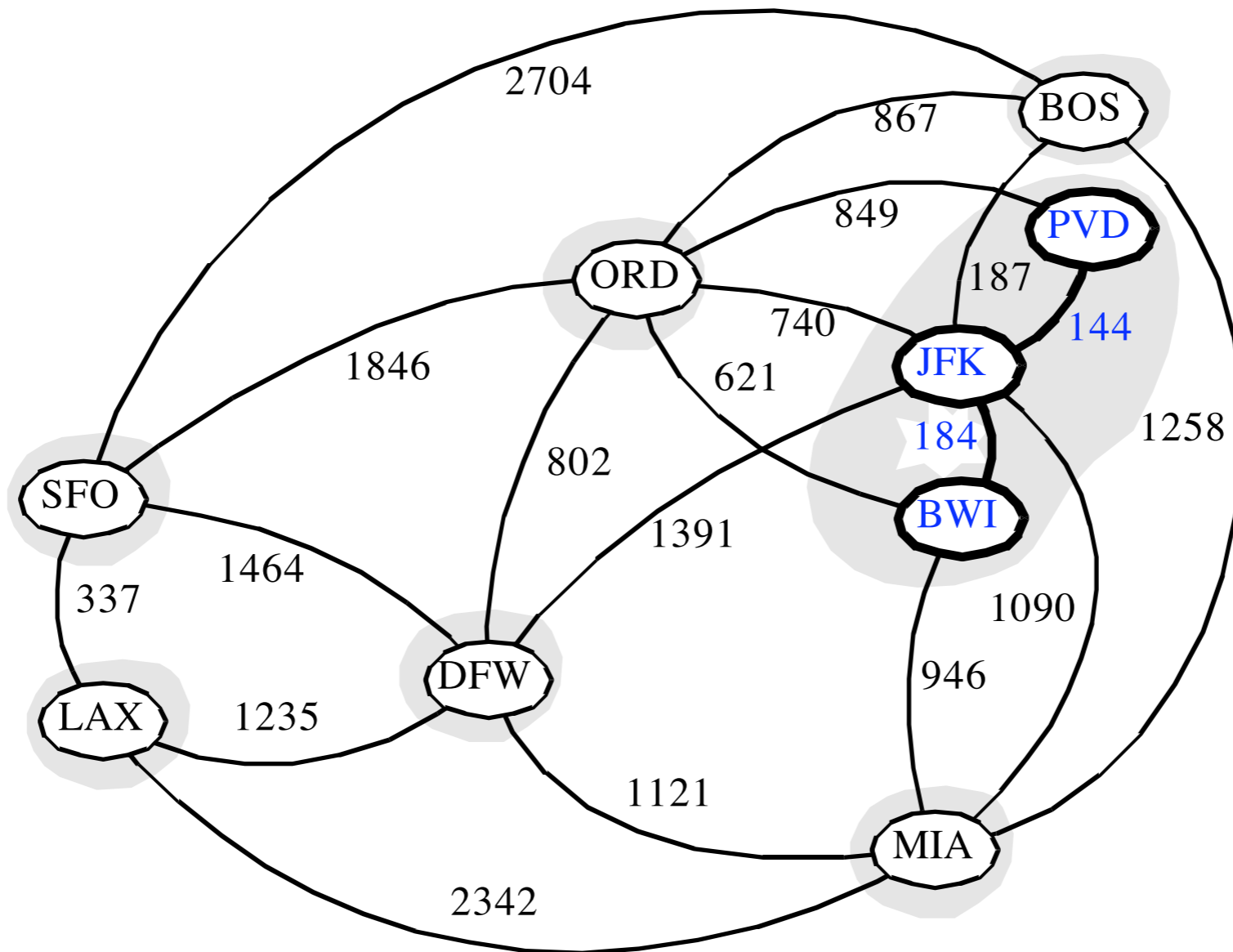

Exemple de Kruskal (suite):

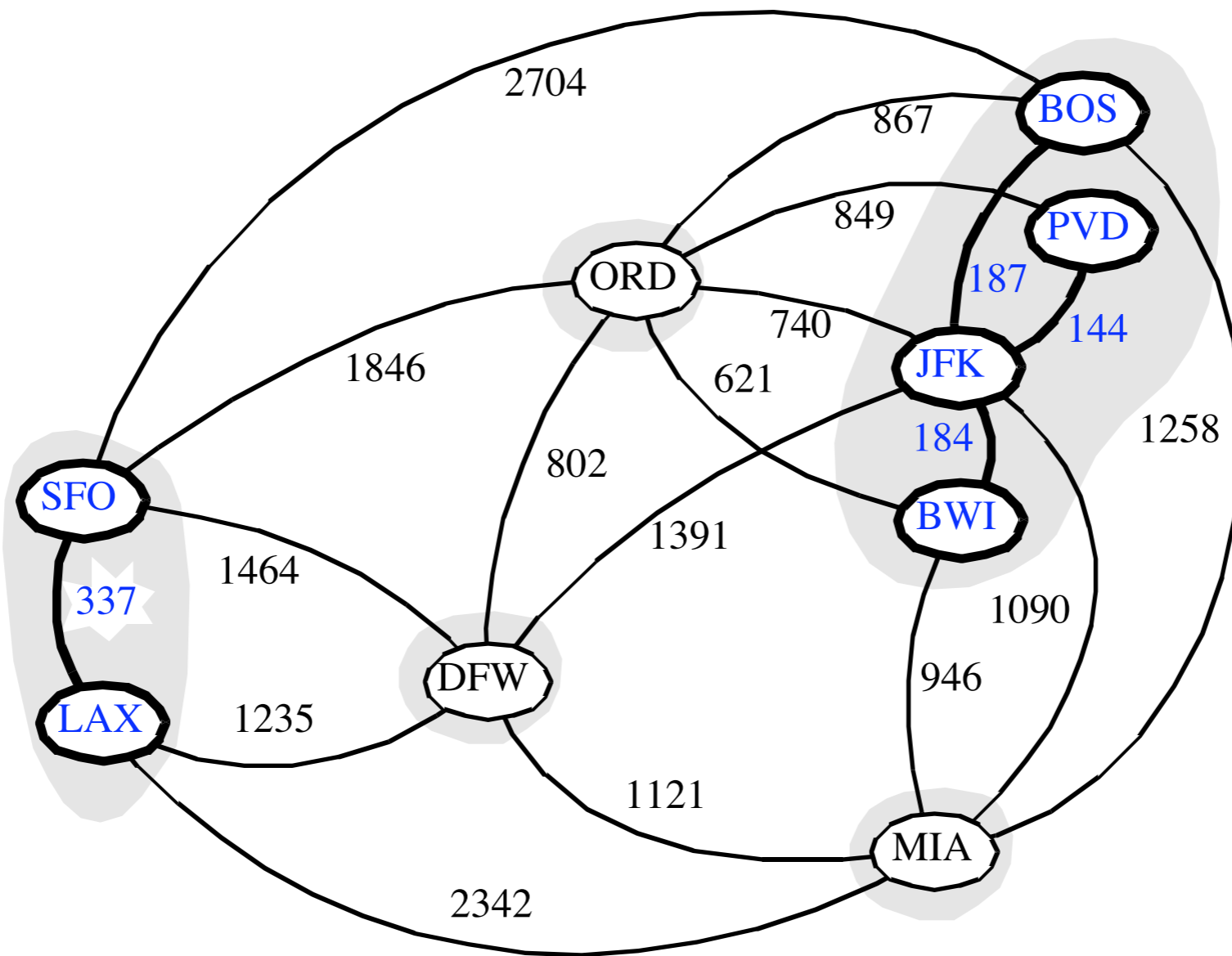

Exemple de Kruskal (suite):

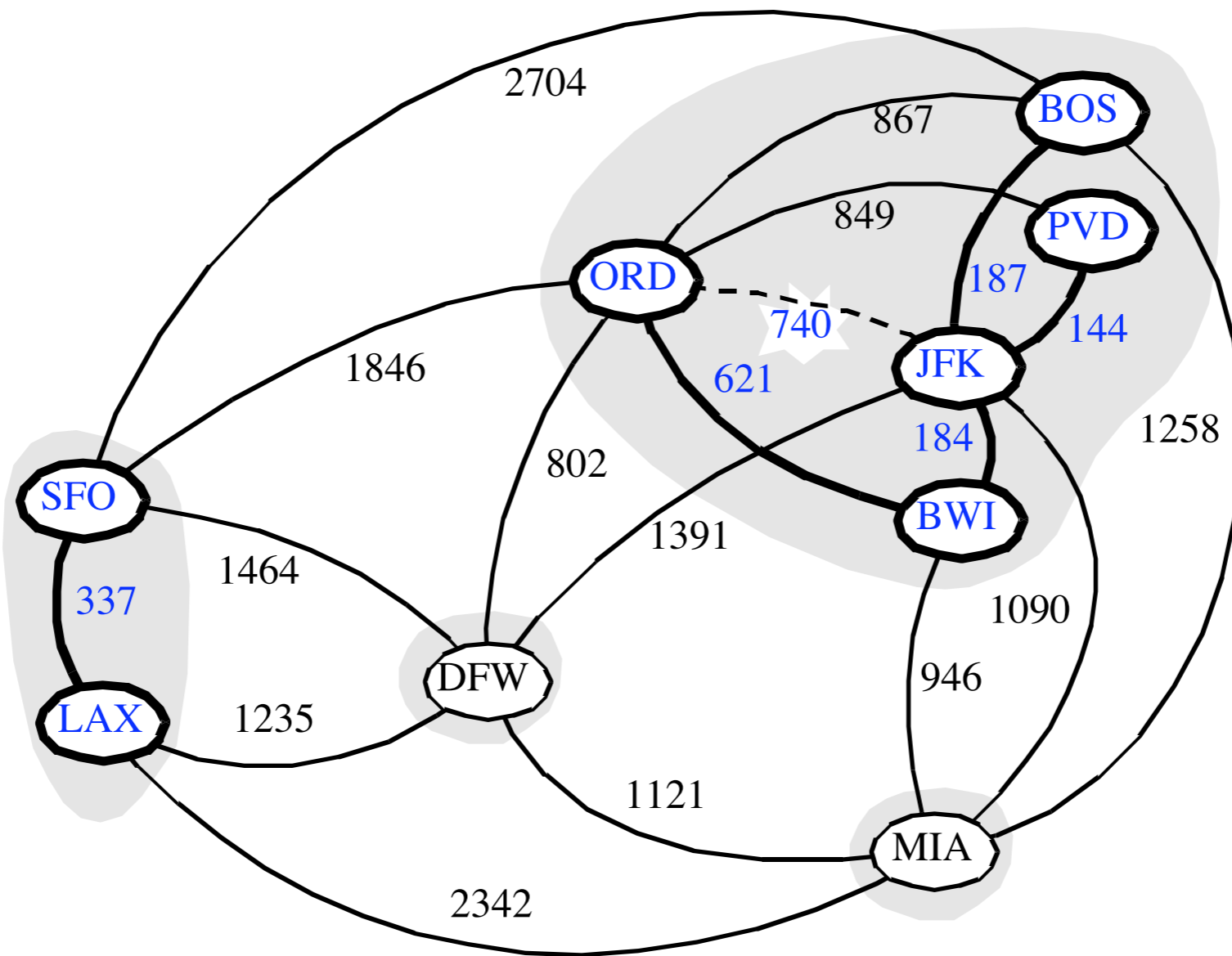

Exemple de Kruskal (suite):

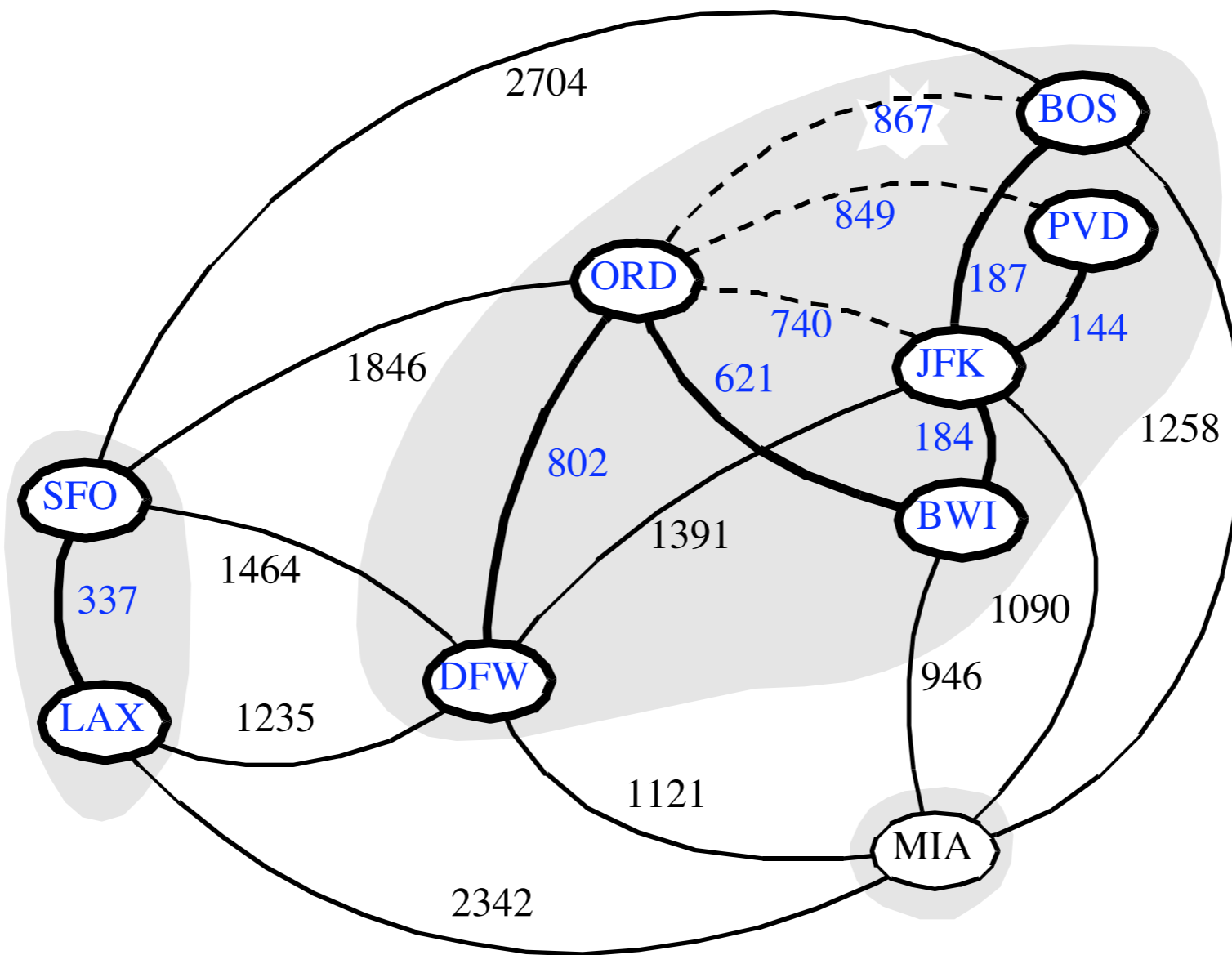

Exemple de Kruskal (suite):

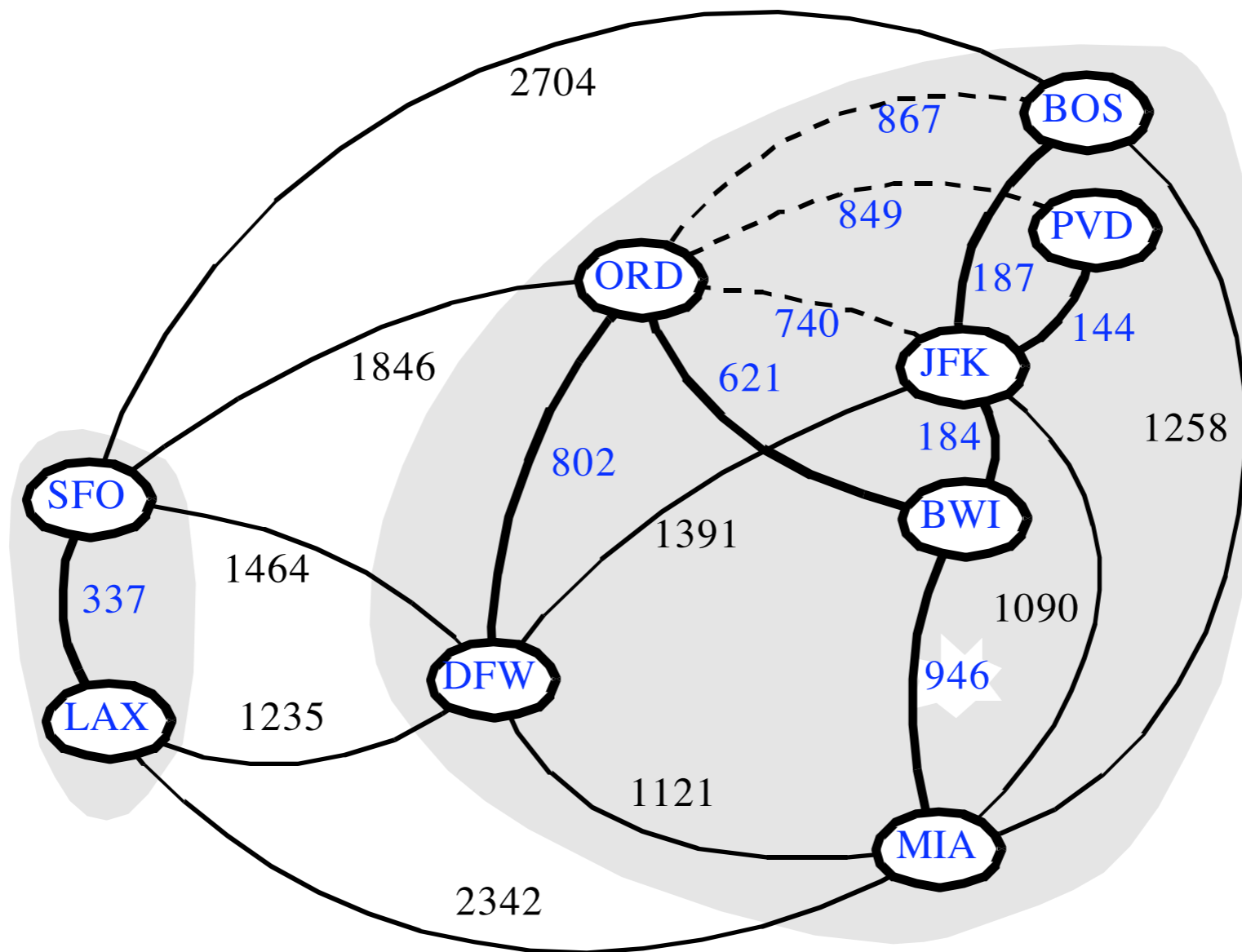

Exemple de Kruskal (suite):

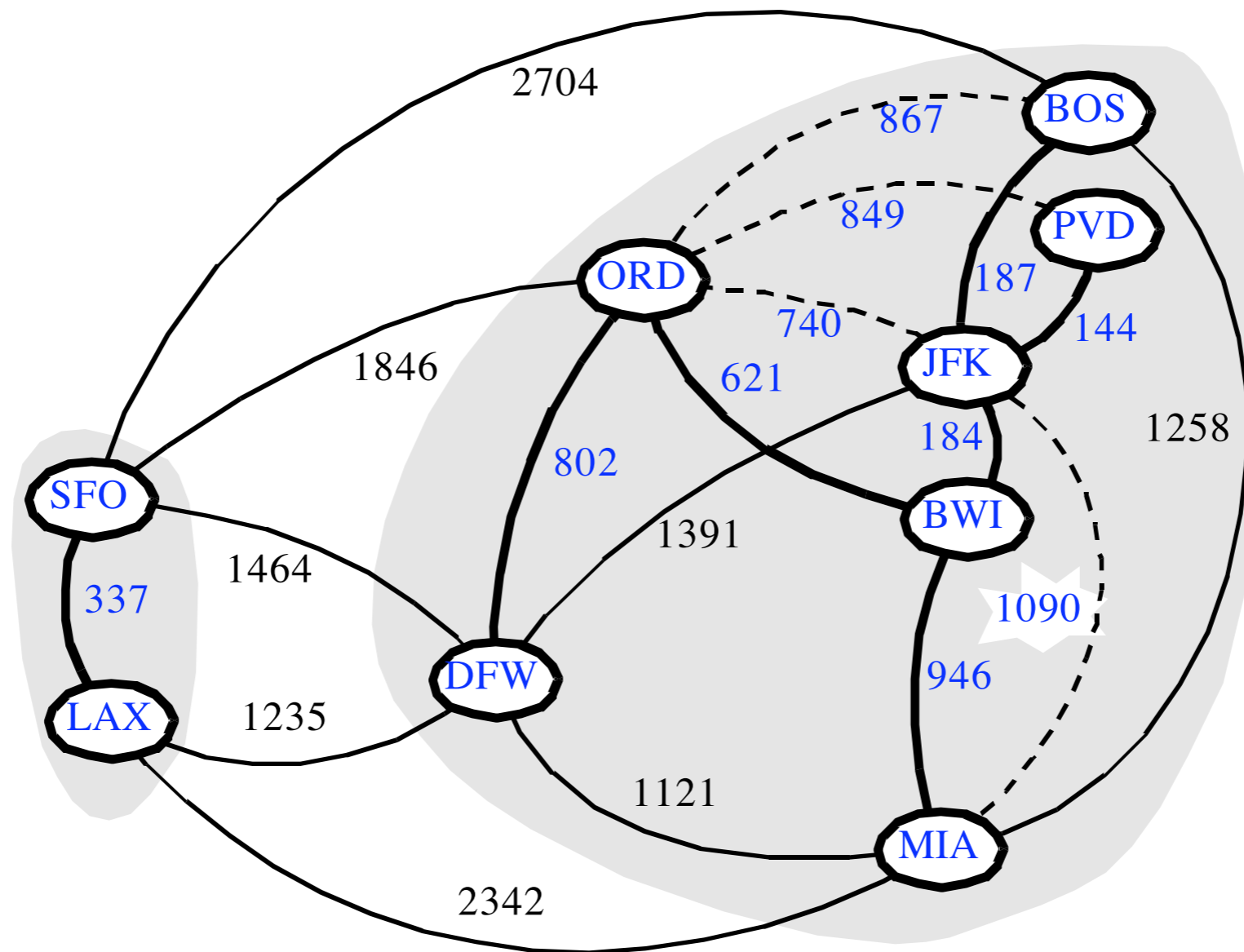

Exemple de Kruskal (suite):

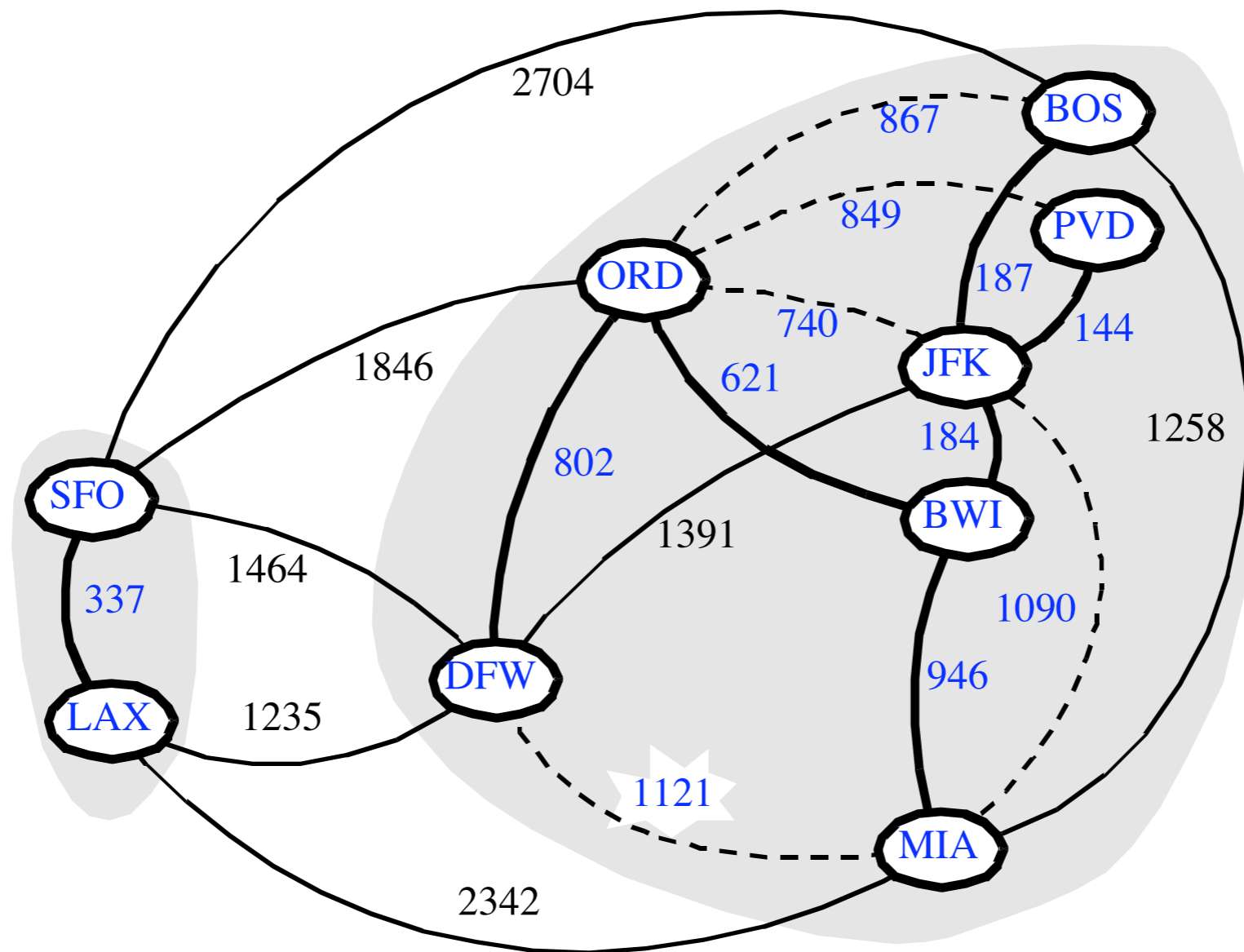

Exemple de Kruskal (suite):

