

FILES

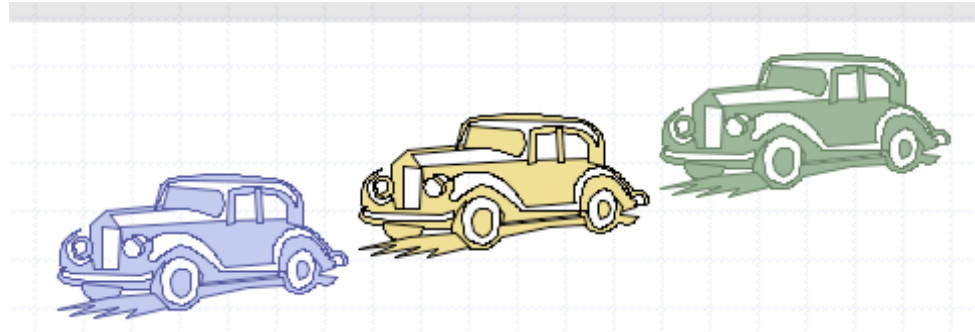

LISTES CHAÎNÉES

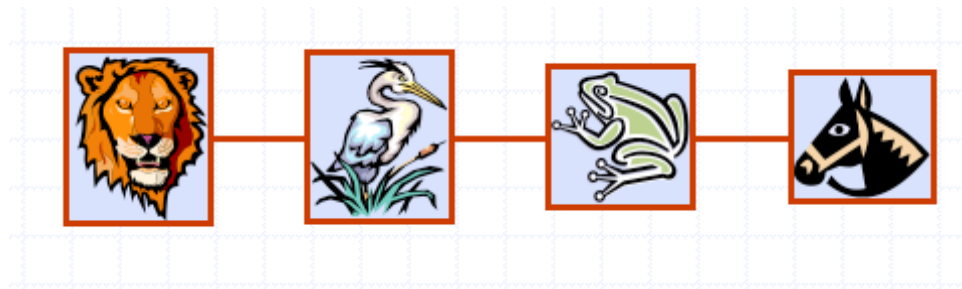

Type Abstrait de Données FILE (§4.7)

- Garde en mémoire des objets arbitraires
- Les insertions et suppressions se font dans l'ordre “premier arrivé, premier sorti (ou servi!)”
- Principales opérations:
 - `enqueue(element)`
ajouter(objet): insère un objet à la fin de la file
 - `dequeue()`
objet enlever(): retire et retourne l'objet au début de la file

Type abstrait de données FILE (suite)

○ opérations auxiliaires

- ❑ objet `devant()`: retourne l'objet n devant de la file sans le retirer
- ❑ entier `taille()`: retourne le nombre d'objets de la file
- ❑ booléen `estVide()`: indique si la file est vide ou non

○ Exceptions

- ❑ `ExceptionFileVide` si on exécute `devant()` ou `enlever()` sur une file vide

Applications des piles

○ Applications directes

- Listes d'attentes
- Accessibilité à des ressources partagées (imprimante)

○ Applications indirectes

- Apparaît comme structure de données auxiliaire dans certains algorithmes

Première implémentation d'une file

- On utilise une liste de longueur N , d'une façon circulaire
- Deux variables gardent en mémoire le devant et le derrière de la file
 - ▣ f est l'indice du devant de la file
 - ▣ r est l'indice du derrière de la file
- La position r de la liste est toujours vide

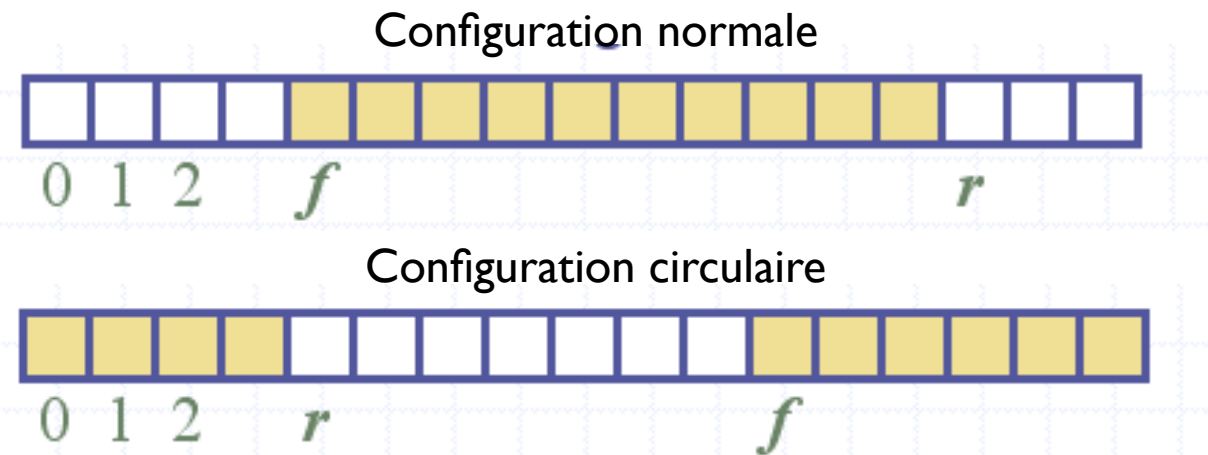

Opérations sur une file

- On utilise l'opérateur modulo pour calculer la taille de la file

Algorithme *taille()*

retourner $(N - f + r) \bmod N$

Algorithme *estVide()*

retourner $(f = r)$

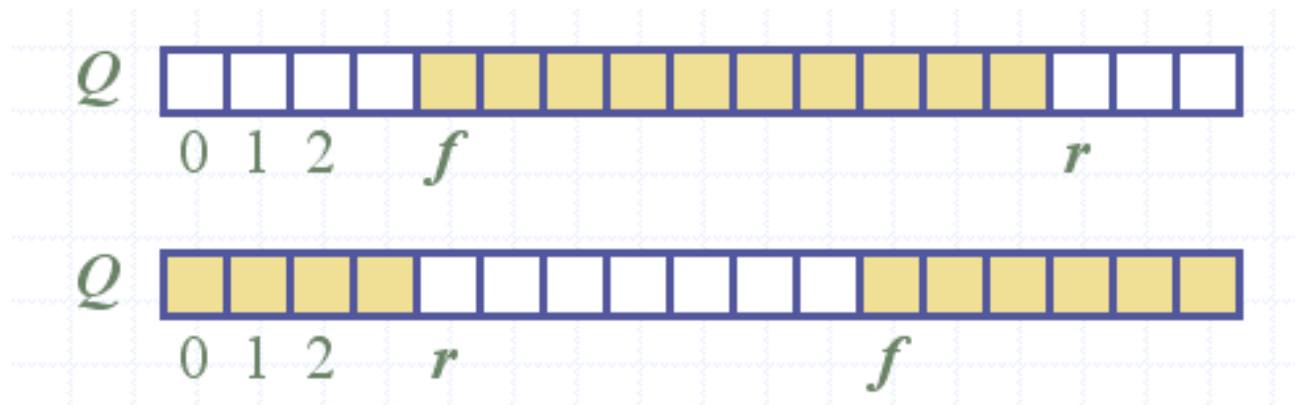

Opérations sur une file (suite)

- L'opération **ajouter(o)** envoie une exception si la liste est pleine
- Cette exception est liée à l'implémentation

```
Algorithme ajouter(o)  
si  $taille() = N - 1$  alors  
    throw ExceptionFilePleine  
sinon  
     $Q[r] \leftarrow o$   
     $r \leftarrow (r + 1) \bmod N$ 
```

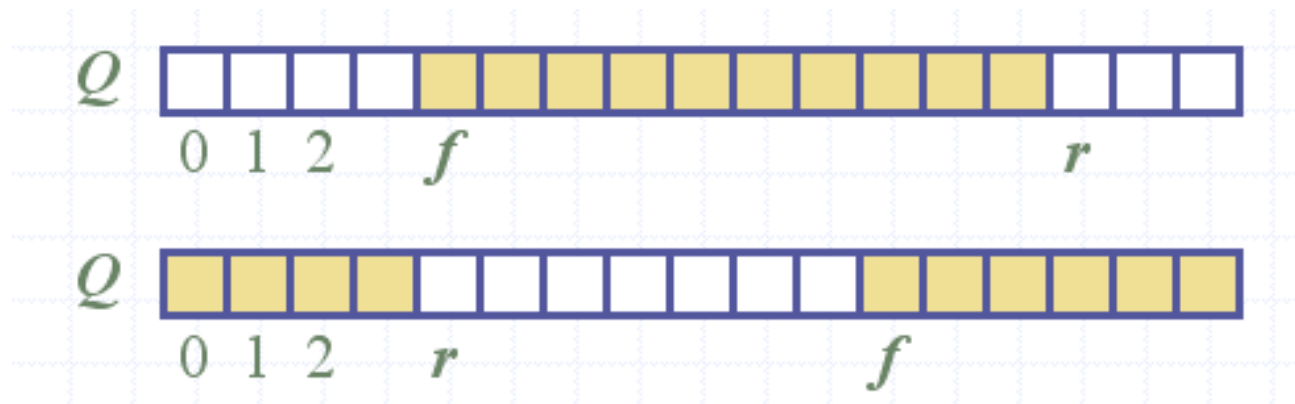

Opérations sur une file (suite)

- L'opération **enlever()** envoie une exception si la liste est vide
- Cette exception est intrinsèque au TAD pile

```
Algorithme enlever()  
si estVide() alors  
    throw ExceptionFileVide  
sinon  
     $o \leftarrow Q[f]$   
     $f \leftarrow (f + 1) \bmod N$   
    retourner  $o$ 
```

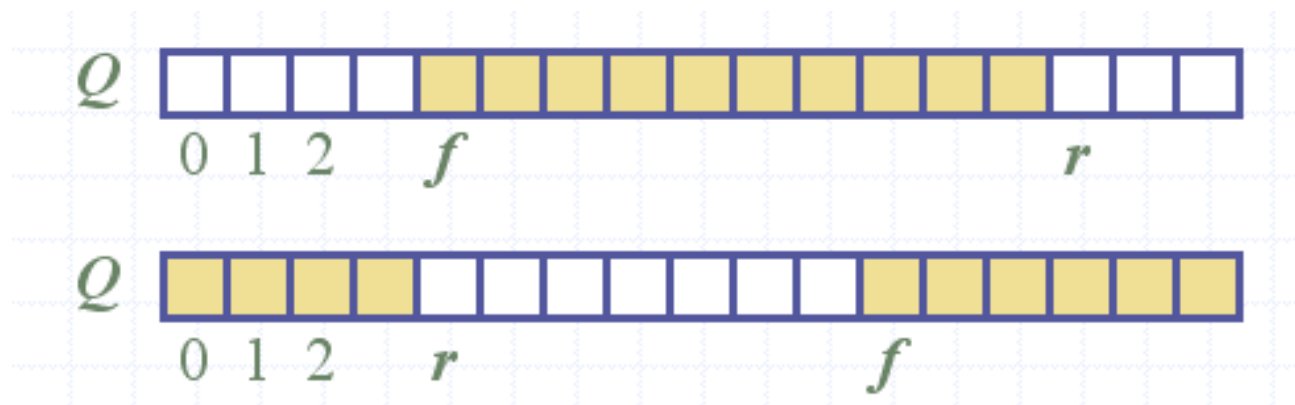

Implémentation de notre file

- Interface JAVA correspondant à notre TAD file
- On doit définir une classe `ExceptionFileVide`
- Il n'existe pas de classe JAVA intrinsèque pour les files

```
public interface Pile {  
    public int taille();  
    public boolean estVide();  
    public Object devant()  
        throws EmptyQueueException;  
    public void ajouter(Object o);  
    public Object enlever()  
        throws EmptyQueueException;  
}
```

Complexité et limitations

○ Si N est la longueur de la liste utilisée dans l'implémentation

- Complexité en espace: $O(N)$
- Complexité en temps des opérations: $O(1)$

○ Limitations

- La longueur maximale de la liste doit être définie à priori et ne peut être changée
- Essayer d'ajouter un nouvel élément dans une liste pleine cause une exception (liée à l'implémentation)

Listes chaînées (§3.3)

- Une liste simplement chaînée est une structure de données concrète constituée d'une séquence de noeuds
- Chaque noeud garde en mémoire une référence à un objet et un lien (pointeur) vers un autre noeud

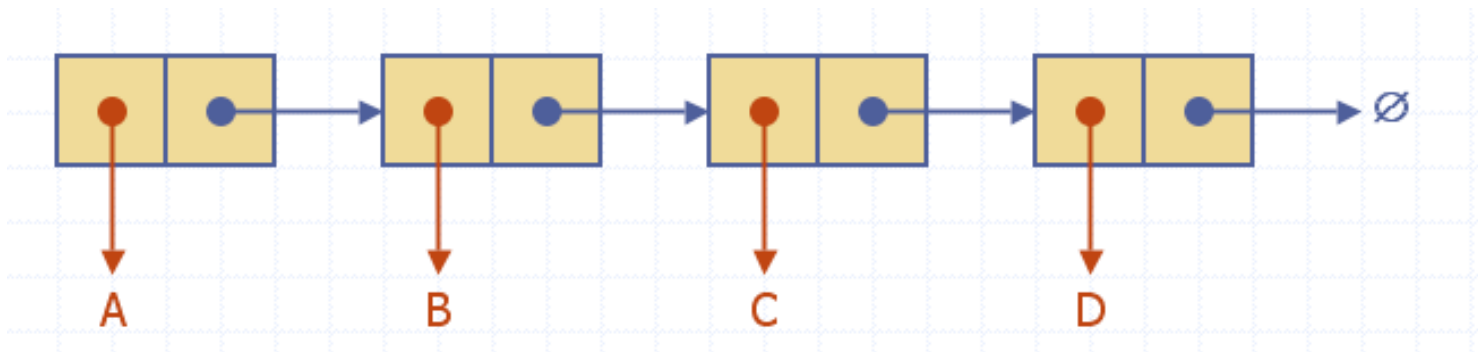
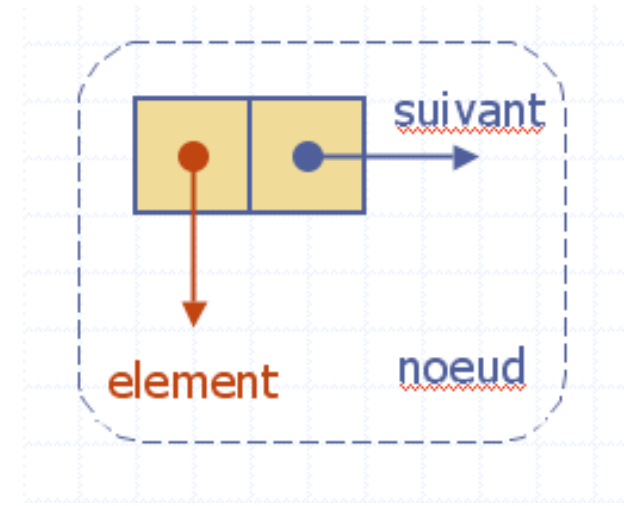

© 2004, Goodrich, Tamassia

La classe “Node”

```
public class Node      {
    // Instance variables:
    private Object element;
    private Node next;
    /** Creates a node with null references to its element and next node. */
    public Node()      {
        this(null, null);
    }
    /** Creates a node with the given element and next node. */
    public Node(Object e, Node n) {
        element = e;
        next = n;
    }
    // Accessor methods:
    public Object getElement() {
        return element;
    }
    public Node getNext() {
        return next;
    }
    // Modifier methods:
    public void setElement(Object newElem) {
        element = newElem;
    }
    public void setNext(Node newNext) {
        next = newNext;
    }
}
```

© 2004, Goodrich, Tamassia

Insérer un élément en tête de liste

- Créer un nouveau noeud

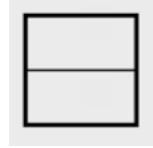

- Insérer un nouvel élément

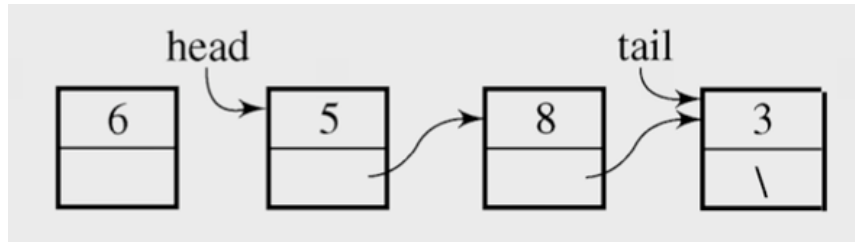

- Faire pointer le nouveau noeud sur l'ancienne tête de liste

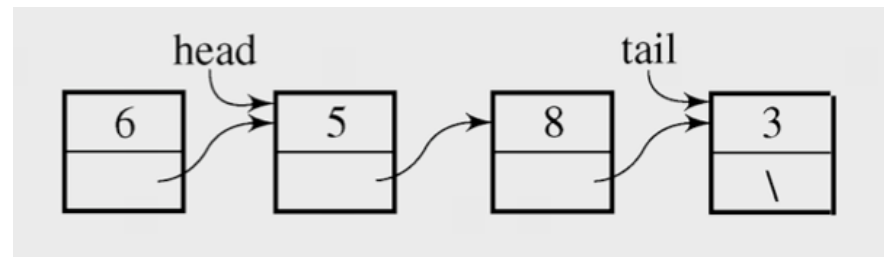

- La tête devient le nouveau noeud

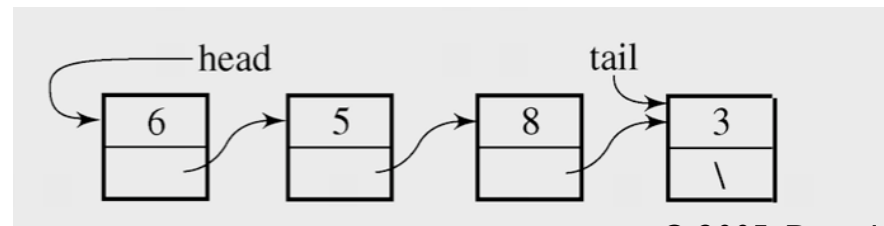

© 2005, Drozdek

Enlever l'élément en tête de liste

- La tête devient le prochain élément de la liste
- Détacher l'ancienne tête de la liste

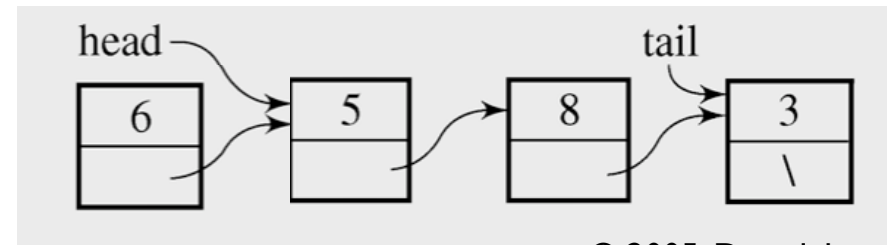
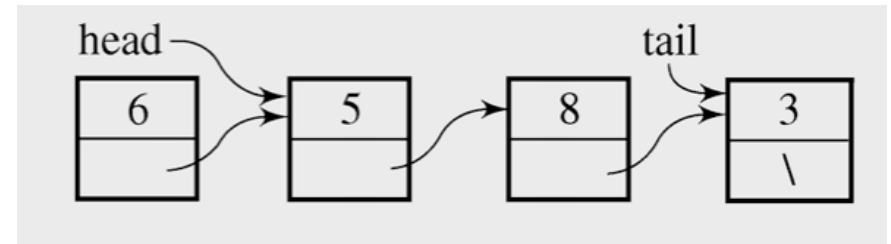
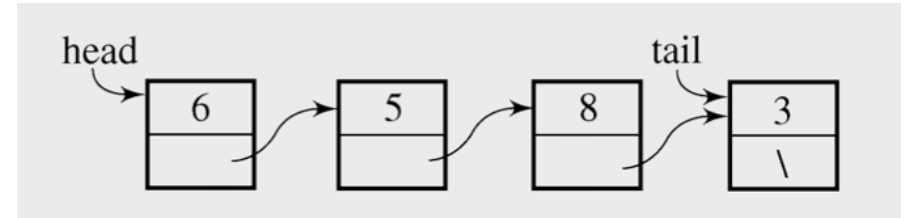

© 2005, Drozdek

Insérer à la fin de la liste

- Créer un nouveau noeud
- Insérer un nouvel élément
- Faire pointer le nouvel élément sur null
- Faire pointer l'ancien dernier élément sur notre nouveau noeud
- “tail” devient le nouveau noeud

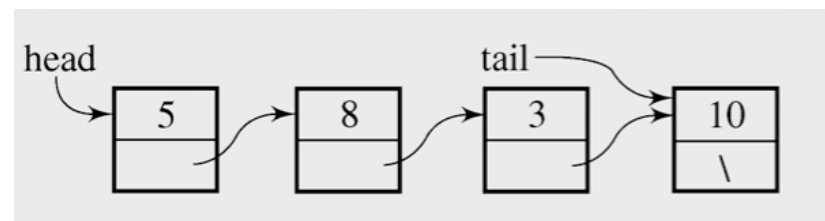
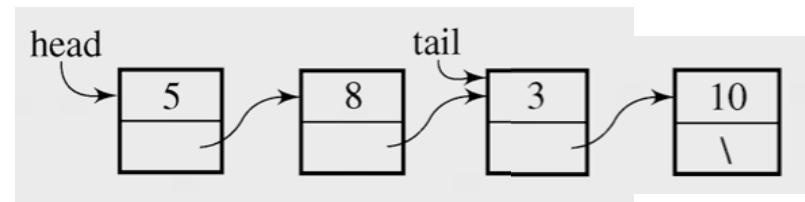
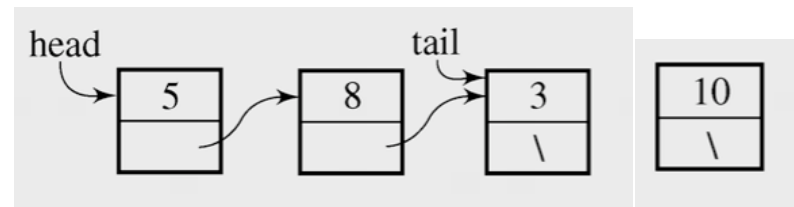
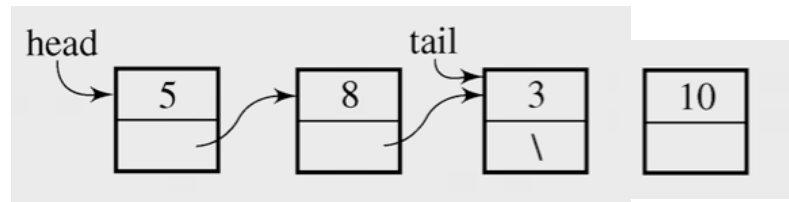
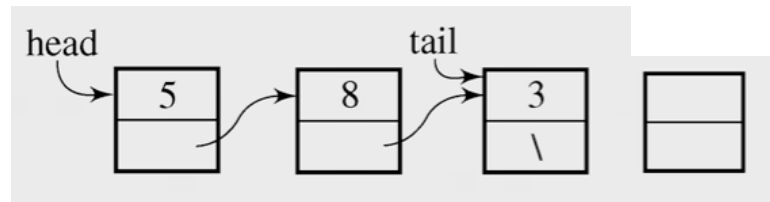

© 2005, Drozdek

Enlever un élément à la fin de la liste

- Dans une liste simplement chaînée, on ne peut enlever efficacement un élément à la fin de la liste
- Cela vient du fait que pour accéder au noeud avant le noeud final, on doit passer à travers toute la liste.

FIGURE 3.7 Deleting a node from the end of a singly linked list.

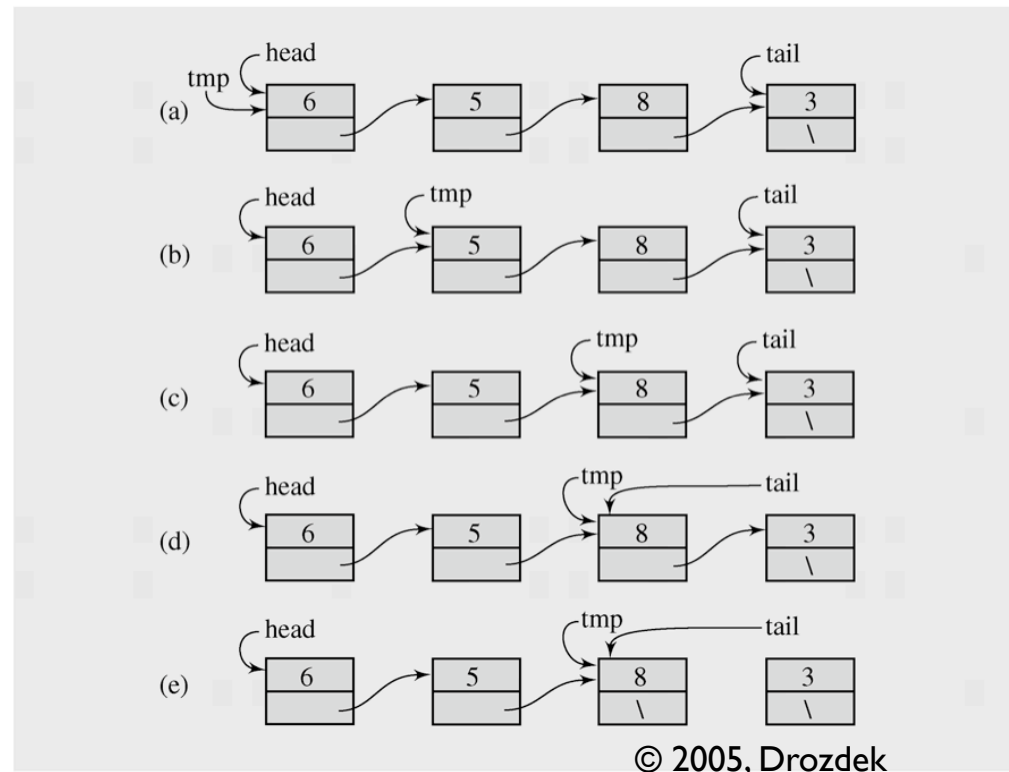

Liste doublement chaînée (§3.4)

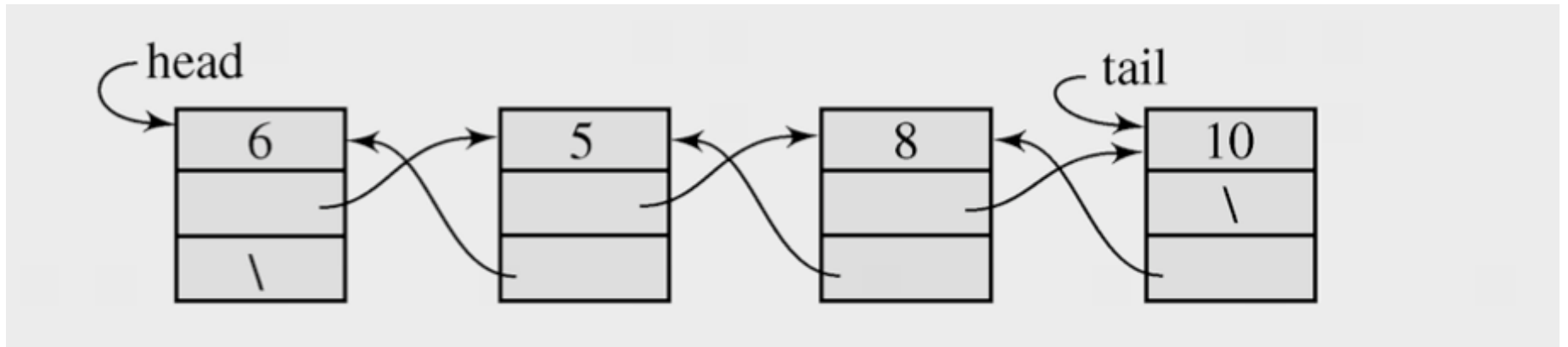

Implémenter une pile avec une liste chaînée

- On peut implémenter une pile avec une liste simplement chaînée
- L'objet au dessus de la pile est gardé en mémoire dans le premier noeud de la liste
- La complexité en espace est $O(n)$, où n est la taille de la pile et chaque opération peut s'exécuter en $O(1)$

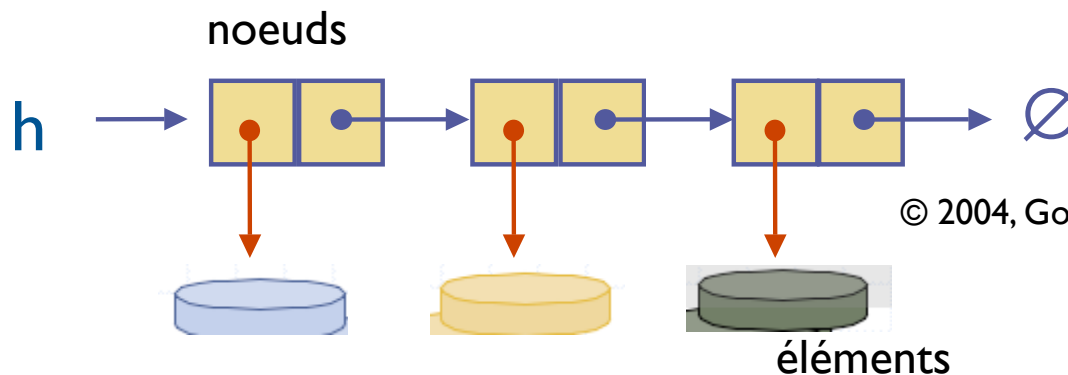
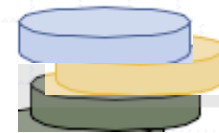

© 2004, Goodrich, Tamassia

Implémenter une file avec une liste chaînée

- On peut implémenter une file avec une liste simplement chaînée
 - ▣ L'élément devant la file est gardé en mémoire dans le premier noeud de la liste
 - ▣ L'élément en fin de file est gardé en mémoire dans le dernier noeud de la liste
- La complexité en espace est $O(n)$, où n est la taille de la file et chaque opération peut s'exécuter en $O(1)$

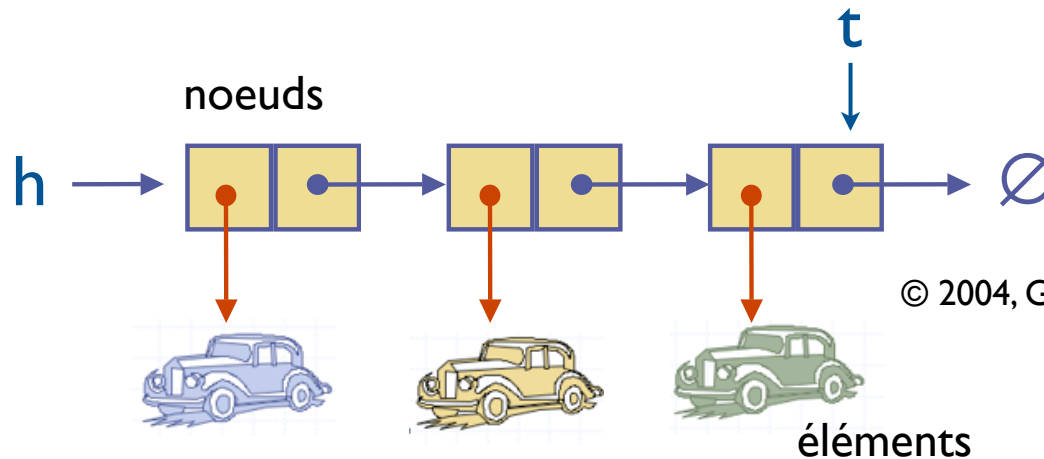
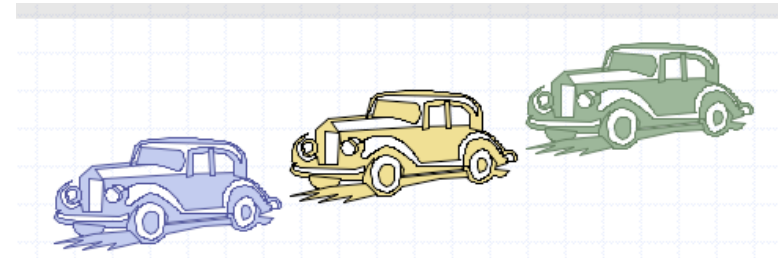

© 2004, Goodrich, Tamassia